

Dialogannahme

TARGET DI CALIBRAZIONE

Versione 2026.05.12 – Prezzi su richiesta

Pannello di calibrazione Tipo Honda 2

Numero di articolo: 8900382297



Set pannello di calibrazione Tipo Mitsubishi 1

Numero di articolo: 8900381218

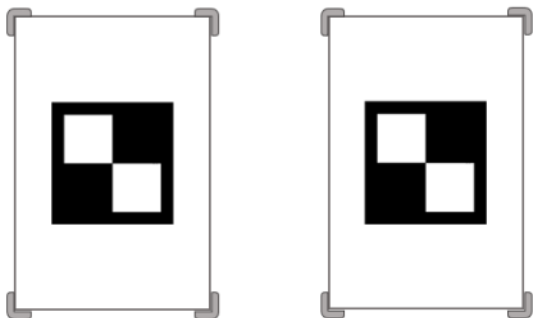

MITSUBISHI

- ASX / Outlander Sport [GA] anno di costr. da 2018
- Eclipse Cross [GK] anno di costr. da 2018
- Outlander III Facelift / PHEV anno di costr. da 2017

Set pannello di calibrazione Tipo Nissan 1

Numero di articolo: 8900381139

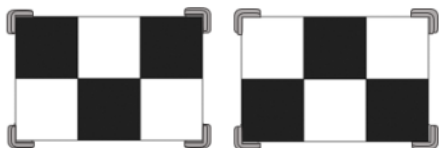

Nissan

- Qashqai [J11] anno di costr. da 2013 a 2017-09
- Qashqai Facelift [J11] anno di costr. da 2017-10
- X-Trail / Rouge [T32] Facelift anno di costr. da 2017

Set pannello di calibrazione Tipo Nissan 2

Numero di articolo: 8900381140

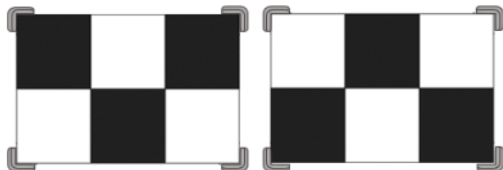

Infiniti

- QX60 formerJX [L50]
- QX70 [Y51] = FX_Serie anno di costr. da 2013

MERCEDES-BENZ

- Classe X [470, 471] anno di costr. da 2017

Nissan

- Altima [L34] anno di costr. da 2019
- Leaf [ZE1] anno di costr. da 2018
- Maxima [A36] anno di costr. da 2016
- Maxima [A36] anno di costr. da 2015 a 2016
- Micra [K14] anno di costr. da 2017
- X-Trail / Rouge [T32] anno di costr. da 2013 a 2016

Set pannello di calibrazione Tipo universale 2

Numero di articolo: 8900381142

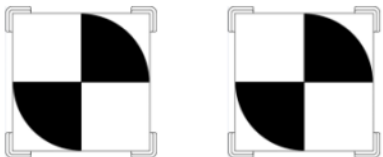

NISSAN

- Cima; Fuga [Y51] = Infinity Q70
- NV400 [X62]
- Patrol [Y62] anno di costr. da 2010

OPEL

- Movano-B

RENAULT

- (Grand) Espace V [xFC] anno di costr. da 2015
- (Grand) Scenic III [J95] anno di costr. da 2012
- Kadjar [HL/ HZH, HFE] anno di costr. da 2015 a 2018
- Koleos II [HZG, HZJ] anno di costr. da 2016
- Master III [x62] anno di costr. da 2010
- Megane III [x95] anno di costr. da 2008
- Megane IV [xFB] anno di costr. da 2016
- Talisman [xFD] anno di costr. da 2015
- Twingo III [B07] anno di costr. da 2014

SMART

- ForFour [543.0] anno di costr. da 2014
- ForTwo [543-3-4] anno di costr. da 2014

Barra di misurazione di precisione BBFAS 1415

Kit di potenziamento per BBFAS 1000 per l'impiego di pannelli di calibrazione di altri produttori di veicoli | con attacco laser per l'asse di simmetria del veicolo

Numero di articolo: 8900380007

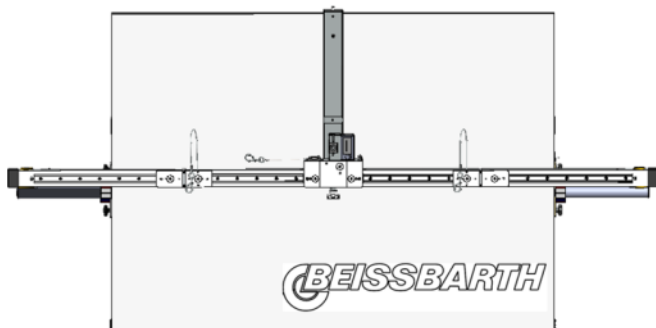

- Grazie all'impiego di BBFAS 1415 viene garantita una copertura completa delle calibrazioni delle telecamere anteriori. In combinazione con i pannelli di calibrazione opzionali, è possibile ampliare la propria assistenza a tutti i più importanti marchi di veicoli europei, giapponesi e coreani.
- È sufficiente inserire le barre di misurazione di precisione nei supporti già montati nel telaio di base BBFAS 1000 e tutto è pronto. L'allineamento del telaio o del target sull'asse di marcia avviene preferibilmente con i sistemi per la misurazione dell'assetto geometrico dell'autotelaio 3D o CCD di Beissbarth.

Set di base Multi-Target 1

Numero di articolo: 8900381001



- Multi-Target Starter Kit 1 con scatola di conservazione

Set di base Multi-Target 2

Numero di articolo: 8900381002

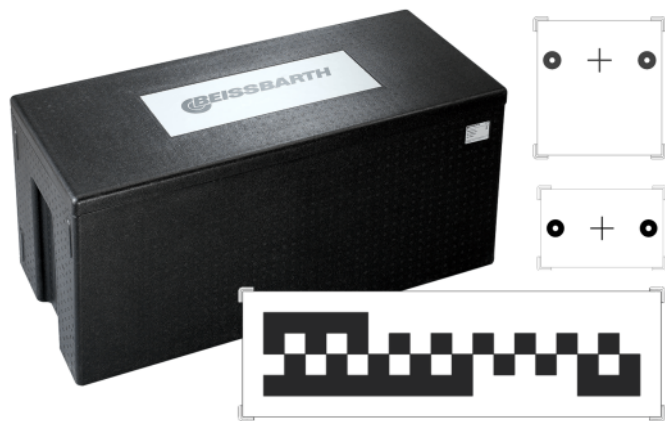

- Multi-Target Starter Kit 2 con scatola di conservazione

Scatola di conservazione target vuota

Numero di articolo: 1690381217



- Scatola vuota per la conservazione dei target multimarca per la calibrazione della telecamera anteriore

Unità riflettore ACC | per la calibrazione radar

L'unità riflettore ACC serve alla regolazione del sensore ACC.

Numero di articolo: 8900381150

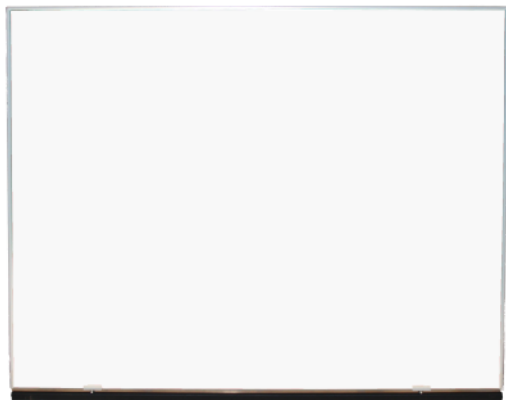

Pannello di calibrazione XXL 2-in-1 | Telecamera anteriore per VW e radar per diverse marche | Q.DAS

Pannello di calibrazione XXL 2-in-1 con modello per la calibrazione della telecamera anteriore in veicoli del gruppo VW. La nuova versione rielaborata, in combinazione con Q.DAS consente inoltre la calibrazione radar su tutti i veicoli che necessitano di una superficie riflettente piatta davanti al sensore radar. Ciò si applica anche ai veicoli non appartenenti al gruppo VW.

Numero di articolo: 8900381056

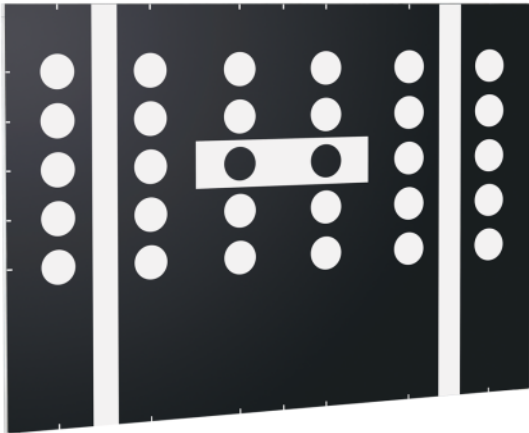

Pannello di calibrazione XXL 2-in-1 con modello per la calibrazione della telecamera anteriore in veicoli del gruppo VW. La nuova versione rielaborata, in combinazione con Q.DAS consente inoltre la calibrazione radar su tutti i veicoli che necessitano di una superficie riflettente piatta davanti al sensore radar. Ciò si applica anche ai veicoli non appartenenti al gruppo VW.

Nella posizione più bassa è possibile calibrare sistemi radar singoli e doppi con estrema facilità e senza modificare la strumentazione o ruotare il pannello.

L'altezza del pannello di calibrazione può essere regolata in modo continuo, in modo da coprire con un unico pannello di calibrazione sia sistemi radar montati in basso, sia sistemi di telecamere montati in alto.

Con l'acquisto di un pannello di calibrazione XXL non è più necessario un ulteriore specchio riflettente ACC (8 900 381 150) per la calibrazione del radar. Le necessarie posizioni di inclinazione sono possibili anche con il pannello di calibrazione XXL.

Vantaggi:

- Calibrazione telecamere per il gruppo VW e calibrazione radar di diverse marche tutto in uno
- Nessuna modifica alla strumentazione, nessuna rotazione
- Per radar singoli o doppi
- Per autovetture e veicoli commerciali (per veicoli commerciali molto alti solo in combinazione con Q.DAS Pro)
- Meccanismo di inclinazione integrato con 3 posizioni
- Lavorazione di alta qualità con garanzia di planarità

Nota: solo in combinazione con il nuovo telaio base Q.DAS.

Kit eTarget | soluzione digitale 15-in-1

15 modelli pannello con un eTarget per una selezione rapida e sicura. Fornitura: 2x eTarget con cavo di ricarica 1x tipo universale 4S (8 900 382 570)

Numero di articolo: 8900380011

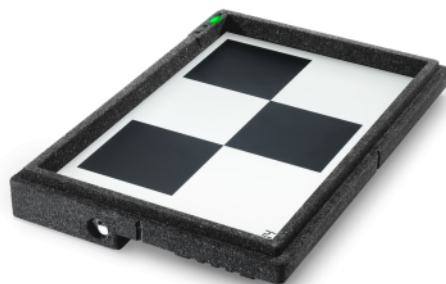

Soluzione digitale, rapida e compatta per officine con un'ampia copertura di produttori

eTarget è una rappresentazione del pannello di calibrazione digitale innovativa, basata sulla tecnologia e-paper al posto di una soluzione con monitor o proiettore.

Pannelli di calibrazione conformi alle specifiche dei produttori per la calibrazione FAS rapida e precisa con Q.DAS:

- Allestimento più rapido, più spazio: 15 pannelli in un eTarget
- La selezione automatica del modello riduce al minimo gli errori dell'utente
- Contrasto molto elevato, anche da prospettive diverse
- Tecnologia riflettente per tutte le condizioni di illuminazione
- Modulo Bluetooth integrato per la comunicazione con l'app
- Alloggiamento leggero e robusto
- Retrocompatibile con le precedenti soluzioni di calibrazione Beissbarth (BBFAS 1xxx, BBFAS 415)
- Azionato a batteria e a risparmio di corrente: visualizzazione garantita anche in assenza di tensione

Scopri l'intera copertura eTarget qui!

Set pannello di calibrazione Tipo Mazda 2

Numero di articolo: 8900381234

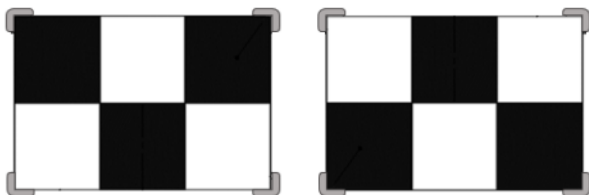

MAZDA

- CX 5 [KF] anno di costr. da 2017
- Series 3[BN] anno di costr. da 2016-06
- Series 6 [GL] anno di costr. da 2017

Set pannello di calibrazione Tipo Honda 1

Numero di articolo: 8900381143

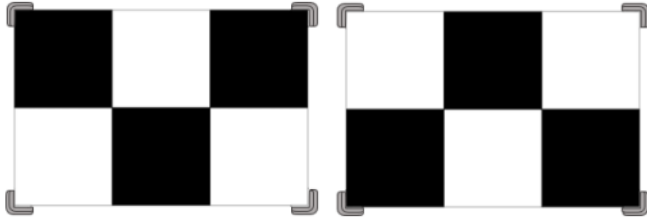

Honda [EU]

- Jazz / Fit [GK] anno di costr. da 2015
- Civic (9) anno di costr. da 2012 a 2016
- Civic tipo KG: anno di costr. da 2016 a 2017
- HR-V [RU] anno di costr. da 2015

Honda [US]

- Accord US anno di costr. da 2013 a 2015
- Civic (5 door) anno di costr. da 2016 a 2017
- Civic (Hybrid) anno di costr. da 2012 a 2015
- CR-V anno di costr. da 2017
- HR-V anno di costr. da 2016 a 2017

Pannello di calibrazione Tipo universale 6S

Con fessura per laser di allineamento

Numero di articolo: 8900382571



CITROEN

- C3 Aircross [A88] anno di costr. da 2017
- DS3 Crossback [D34] anno di costr. da 2019
- DS7 Crossback [X74] anno di costr. da 2017
- Jumper 3 / Relay 3 [U9] anno di costr. da 2014

FIAT

- 500X [334] anno di costr. da 2015
- Ducato anno di costr. da 2014

Hyundai

- Elantra [ADA] anno di costr. da 2017
- Genesis [DH] anno di costr. da 2014
- i10 [IA] anno di costr. da 2017
- i20, i20 Active [GB] anno di costr. da 2015
- i30 [GD] anno di costr. da 2015
- i30 [PDE] anno di costr. da 2017
- i40 [VF] anno di costr. da 2012
- IONIQ [AE-HEV] anno di costr. da 2017
- SantaFe[DM] anno di costr. da 2016
- Sonata [LFA] anno di costr. da 2016
- Tucson [TL] anno di costr. da 2016

Jeep

- Renegade [BU] anno di costr. da 2015

KIA

- Cadenza / K7 [YG] anno di costr. da 2016
- Carens / Rondo [RP] anno di costr. da 2014
- Ceed / Pro Ceed [JD] anno di costr. da 2013
- Niro [DE] E-Niro anno di costr. da 2017
- Optima [JF] anno di costr. da 2016

- Optima [TF] anno di costr. da 2015
- Rio (YB) anno di costr. da 2017
- Sorento [UM] anno di costr. da 2015
- Soul [PS] E-Soul anno di costr. da 2015

OPEL

- Crossland X anno di costr. da 2017
- Grandland X anno di costr. da 2018

PEUGEOT [EU]

- 3008 II anno di costr. da 2018
- 508 II anno di costr. da 2018
- Boxer-3 / Manager [U9]

TESLA

- Model S anno di costr. da 2016-10
- Model X anno di costr. da 2016-10

Pannello di calibrazione Tipo Honda 3

Numero di articolo: 8900382349



Honda [EU]

- Accord (9) [CR] anno di costr. da 2014
- Civic Non KG: anno di costr. da 2016 a 2017
- CR-V (4) [RM] anno di costr. da 2012 a 2015
- CR-V (4) [RM] anno di costr. da 2015 a 2017

Pannello di calibrazione Tipo Kia / Hyundai 2

Numero di articolo: 8900382320

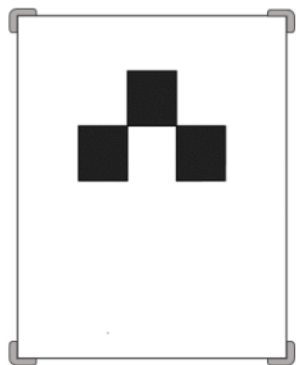

Hyundai

- H350 [EU] anno di costr. da 2015

Pannello di calibrazione Tipo Kia / Hyundai 3

Numero di articolo: 8900382316

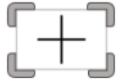

Hyundai

- Equus [VI] anno di costr. da 2016
- Genesis [BH] anno di costr. da 2011 a 2014
- SantaFe [DM] Grand-SantaFe [NC] Sport-SantaFe MaxCruise [NC] anno di costr. da 2015

KIA

- Cadenza / K7 [VG] anno di costr. da 2009 a 2016
- Sorento [XM] anno di costr. da 2009 a 2015

Pannello di calibrazione Tipo Mazda 1

Numero di articolo: 8900382318



MAZDA

- CX 3 [DK] anno di costr. da 2015
- CX 5 [KE] anno di costr. da 2012 a 2016
- CX 9 [TB]
- MX5 [ND]
- Serie 2 [DJ, DL]
- Series 3 [BM] anno di costr. da 2013 a 2016-05
- Series 6 [GJ] anno di costr. fino a 2016

Pannello di calibrazione Tipo Mercedes / Infinity 2

Pannello di calibrazione per Mercedes (Sprinter) / Infinity

Numero di articolo: 8900382319

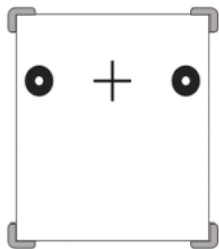

MERCEDES-BENZ

- Sprinter [W909] anno di costr. da 2013 a 2019
- Sprinter 2500 / 3500 [W906] anno di costr. da 2006 a 2013

VOLKSWAGEN

- Crafter [2E,2F] anno di costr. da 2016 a 2017

Pannello di calibrazione Tipo Mercedes/Infinity 1

Pannello di calibrazione per Mercedes (autovetture)

Numero di articolo: 8900382312



MERCEDES-BENZ

- Classe A[176] anno di costr. da 2012 a 2018
- Classe B[246] anno di costr. da 2011-11 a 2018-11
- Classe C [204] +Facelift anno di costr. da 2007 a 2014
- Classe C [205] anno di costr. da 2014
- CL [216] anno di costr. da 2006 a 2013
- CLA [117] anno di costr. da 2013 a 2019
- CLS [218] anno di costr. da 2011 a 2018
- Classe E [212] anno di costr. da 2012 a 2016
- Classe E [213] anno di costr. da 2016
- Classe E Coupé [207] anno di costr. da 2009 a 2016
- Classe E Coupé [238] anno di costr. da 2016
- GLA [156] anno di costr. da 2013 a 156]
- GLC [253] anno di costr. da 2015
- GLE [292] anno di costr. da 2015 a 2019
- GLK [204] + Facelift anno di costr. da 2008 a 2015
- Classe M (Classe GL) GLE, GLS [166] Camera system 4.0.1 anno di costr. da 2011 a 2015
- Classe M (Classe GL) GLE, GLS [166] Camera system 4.0 anno di costr. da 2011 a 2015
- Classe M [Classe GL] [164] anno di costr. da 2006 a 2012
- Classe S [221] anno di costr. da 2005 a 2013
- Classe S [222] anno di costr. da 2013
- Classe S Coupé [217] anno di costr. da 2014 a 217]
- SLK, SLC [172] anno di costr. da 2011
- Classe SL [231] anno di costr. da 2012
- SLR [190] anno di costr. da 2014 a 2016
- Classe V [447] / Vito [448] anno di costr. da 2014

Pannello di calibrazione Subaru Tipo 2S

Con fessura per laser di allineamento

Numero di articolo: 8900382608

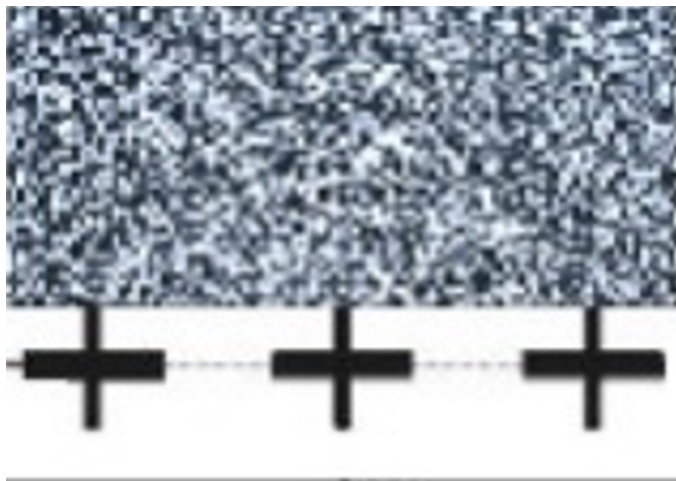

SUBARU

- Forester G3 (AUS), [SH /S13] anno di costr. da 2012
- Forester G4 (AUS), [SJ] anno di costr. da 2014
- Impreza G4 (AUS), [GJ,GP/G23] anno di costr. da 2011 a 2015
- Legacy [BM,BR / B13] anno di costr. da 2012
- Outback [BR / B14] anno di costr. da 2012 a 2015
- XV / Crosstrek [GP, G33] anno di costr. da 2011 a 2015

Pannello di calibrazione Subaru Tipo 3S

Con fessura per laser di allineamento

Numero di articolo: 8900382590



SUBARU

- Impreza G4, [GJ,GP/G13] anno di costr. da 2011 a 2017
- Impreza G5, [GK,GT] anno di costr. da 2018
- Legacy [BN,BS] anno di costr. da 2014
- Levorg [GP / V10,VM] anno di costr. da 2014
- Liberty (au) [BN] anno di costr. da 2014
- Outback [BR / B14] anno di costr. da 2015
- Outback [BS /B15] anno di costr. da 2014
- WRX [VA /V10] anno di costr. da 2014
- XV / Crosstrek [GP, G33] anno di costr. da 2015

Pannello di calibrazione Tipo Toyota 1

Numero di articolo: 8900382287



LEXUS

- ES300h ES450h [V6#] anno di costr. da 2012 a 2015
- GS-F, GS200t, GS250, GS300h GS350 GS450h [L1#] anno di costr. da 2012
- LS460, LS600h [F4#] anno di costr. da 2007
- NX200 NX300h [Z1#]
- RC-F, RC200t, RC350 [C1#] anno di costr. da 2014

TOYOTA

- Auris / Corolla [E18#] with SafetySense 3-Step anno di costr. da 2015 a 2018
- Avensis [T27#] with SafetySense 3-Step anno di costr. da 2015
- Aygo [B4#] with SafetySense 3-Step anno di costr. da 2015
- Camry [V5#] anno di costr. da 2014
- C-HR X10/X50 anno di costr. da 2017
- Highlander, Kluger [U5] anno di costr. da 2013
- Mirai [JPD10] anno di costr. da 2015
- Prius [W30] Prius [W40] anno di costr. da 2009 a 2015
- RAV4 [A4] anno di costr. da 2012 a 2015
- Verso [R2#] with SafetySense 3-Step anno di costr. da 2016
- Yaris [P13#] with SafetySense 3-Step anno di costr. da 2015 a 2017
- Yaris [P13#] with SafetySense 3-Step anno di costr. da 2017

Pannello di calibrazione Tipo Toyota 2

Numero di articolo: 8900382328



CITROEN

- C1 [B4] anno di costr. da 2014

PEUGEOT [EU]

- 108 [B3]

TOYOTA

- Auris / Corolla [E18#] with SafetySense 1-Step anno di costr. da 2015 a 2018
- Avensis [T27#] with SafetySense 1 -Step anno di costr. da 2015
- Aygo [B4#] with SafetySense 1-Step anno di costr. da 2015
- Verso [R2#] with SafetySense 1-Step anno di costr. da 2016
- Yaris [P13#] with SafetySense 1-Step anno di costr. da 2015 a 2017
- Yaris [P13#] with SafetySense 1-Step anno di costr. da 2017

Pannello di calibrazione Tipo Toyota 3

Numero di articolo: 8900382355



LEXUS

- ES300h ES450h [V6#] anno di costr. da 2015
- IS200t IS300h IS350 [E3#]
- LS500h LS600h [F5#] w Mono-Front-Camera anno di costr. da 2017
- LS500h LS600h [F5#] w Stereo-Front-Camera anno di costr. da 2017
- LX570 [J20] anno di costr. da 2007
- RX200t, RX350, RX450h, [L2#] anno di costr. da 2015-09

TOYOTA

- Hilux_[N12, N13] anno di costr. da 2015
- Prius [W50] anno di costr. da 2015
- RAV4 [A4] anno di costr. da 2015 a 2018

Supporto per misuratore di distanza laser | per pannello di calibrazione VW 8900381056

Solo per l'uso con i misuratori di distanza laser PLR 40C e UD 40C.

Numero di articolo: 8900381092

Target di Calibrazione



Pannello di calibrazione Tipo Honda 2

Numero di articolo: 8900382297



Scatola di conservazione target vuota

Numero di articolo: 1690381217



Pannello di calibrazione Tipo Kia / Hyundai 3

Numero di articolo: 8900382316

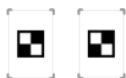

Set pannello di calibrazione Tipo Mitsubishi 1

Numero di articolo: 8900381218

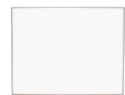

Unità riflettore ACC | per la calibrazione radar

Numero di articolo: 8900381150



Pannello di calibrazione Tipo Mazda 1

Numero di articolo: 8900382318



Set pannello di calibrazione Tipo Nissan 1

Numero di articolo: 8900381139



Pannello di calibrazione XXL 2-in-1 | Telecamera anteriore per VW e radar per diverse marche | Q.DAS

Numero di articolo: 8900381056



Pannello di calibrazione Tipo Mercedes / Infinity 2

Numero di articolo: 8900382319



Set pannello di calibrazione Tipo Nissan 2

Numero di articolo: 8900381140



Kit eTarget | soluzione digitale 15-in-1

Numero di articolo: 8900380011



Pannello di calibrazione Tipo Mercedes/Infinity 1

Numero di articolo: 8900382312



Set pannello di calibrazione Tipo universale 2

Numero di articolo: 8900381142



Set pannello di calibrazione Tipo Mazda 2

Numero di articolo: 8900381234

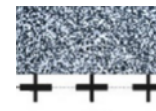

Pannello di calibrazione Subaru Tipo 2S

Numero di articolo: 8900382608



Barra di misurazione di precisione BBFAS 1415

Numero di articolo: 8900380007



Set pannello di calibrazione Tipo Honda 1

Numero di articolo: 8900381143



Pannello di calibrazione Subaru Tipo 3S

Numero di articolo: 8900382590



Set di base Multi-Target 1

Numero di articolo: 8900381001



Pannello di calibrazione Tipo universale 6S

Numero di articolo: 8900382571



Pannello di calibrazione Tipo Toyota 1

Numero di articolo: 8900382287



Set di base Multi-Target 2

Numero di articolo: 8900381002



Pannello di calibrazione Tipo Honda 3

Numero di articolo: 8900382349



Pannello di calibrazione Tipo Toyota 2

Numero di articolo: 8900382328



Pannello di calibrazione Tipo Kia / Hyundai 2

Numero di articolo: 8900382320



Pannello di calibrazione Tipo Toyota 3

Numero di articolo: 8900382355

Supporto per misuratore di distanza laser |
per pannello di calibrazione VW
8900381056

Numero di articolo: 8900381092

NOTE IMPORTANTI

- Si prega di notare: Questo elenco contiene anche parti di ricambio.
- Senza istruzioni o montaggio.
- Consegna franco fabbrica, imballaggio incluso.

VERSIONE 2026.05.12 – PREZZI SU RICHIESTA

- A partire da ora tutti gli elenchi precedenti perderanno la loro validità.
- Prima di effettuare l'ordine, leggere i nostri termini e condizioni generali nella versione più recente; si trovano alla voce www.beissbarth.com.

Beissbarth Automotive Testing Solutions GmbH

Friedrichshafener Str. 602
82205 Gilching, Germania
sales@beissbarth.com
www.beissbarth.com

Telefono: +49-(0)89-14901-0

Telefax: +49-(0)89-14901-246

Numero d'ordine 1 693 602 008 Norma di stampa BB XXX / XX.XX.2020 IT · Soggetto a modifiche tecniche e di programma, salvo errori.

