

Dialogannahme

EASY 3D+ - ACCESSORI

Versione 2026.05.12 – Prezzi su richiesta

Kit di cavi 12 m / 12 m

Kit di cavi per ponti sollevatori a 4 colonne

Numero di articolo: 1690701029



Pannelli di misurazione 340 cm

Pannello di misurazione per passi > 340 cm

Numero di articolo: 1690701032

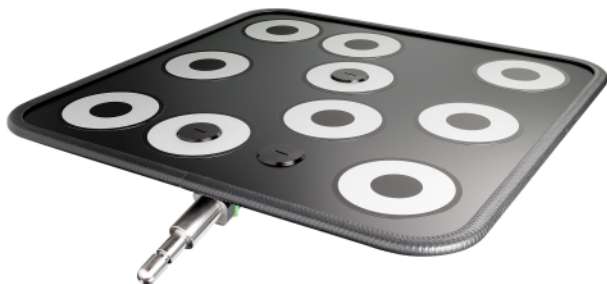

- Consente la misurazione di passi lunghi
- Necessario solo sull'asse posteriore

Pannello di misurazione standard per Easy 3D

Numero di articolo: 1690711005



- Nessuna calibrazione per la sostituzione del pannello
- Leggero e robusto
- Nessuna sostituzione del pannello necessaria in caso di leggera modifica della forma
- Nessuna posizione fissa dei pannelli

Upgrade del software Easy3D a Easy 3D+ | Key Card

Numero di articolo: 1690701252



Esegui l'upgrade o passa al software Beissbarth Plus da un vecchio sistema di misurazione assetto 3D!

Calibration device for Easy 3D

Complete toolkit for a zero calibration of the reference camera system of a 3D sensor head in the field

Numero di articolo: 1690700014

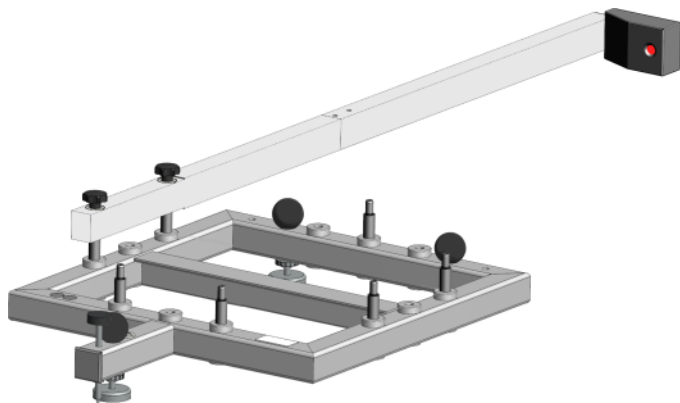

- Additionally, this tool can be used for an accuracy check in the workshop.

Scope of delivery:

- 1 x Calibration Frame
- 10m cable set
- Positioning pins
- Transport Box
- Software
- Manuals

Kit di cavi 25 m / 25 m

Kit di cavi per ponti a forbice verticali e installazioni speciali

Numero di articolo: 1690701163



Adattamento per ponte una posizione

Numero di articolo: 1690701232

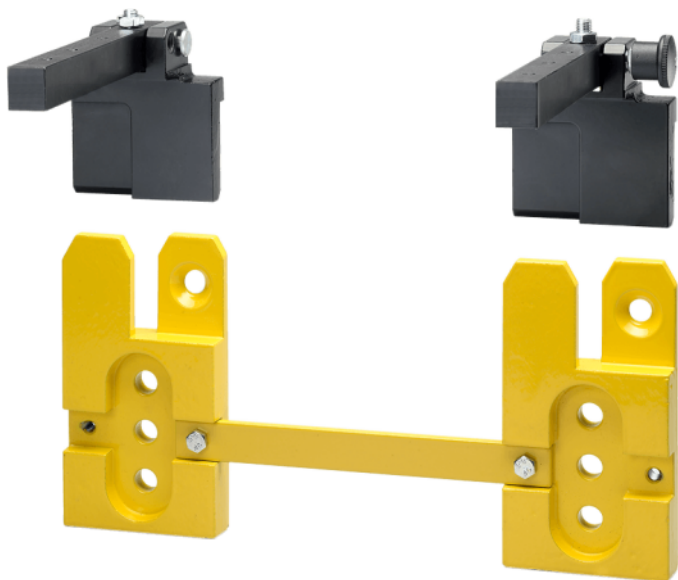

- Destinato al fissaggio del rilevatore di misura Easy 3D su piattaforme sopra e sotto pavimento
- Una posizione per rilevatore di misura

Adattamento per fossa for alignment pits

Numero di articolo: 1690701027

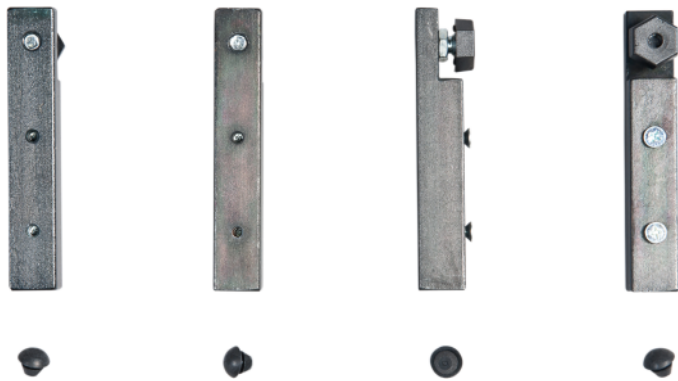

- Destinato al fissaggio del rilevatore di misura Easy 3D su postazioni di lavoro in fossa
- Posizione del rilevatore di misura fissa

Adattamento per ponte Ampliamento per la seconda posizione di alloggiamento

Numero di articolo: 1690701503

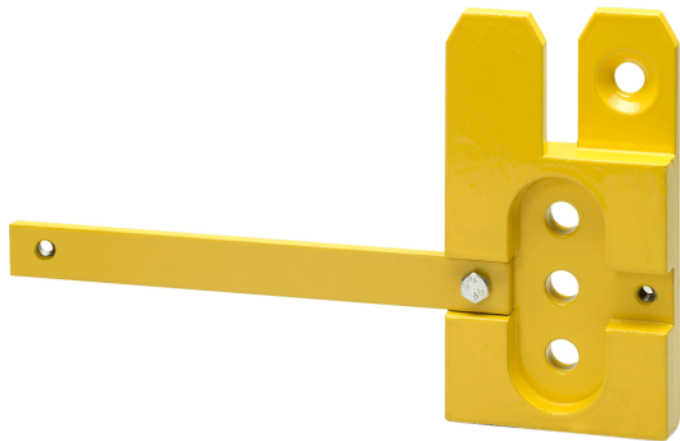

- Amplia l'adattamento per ponte ampliato con una posizione (n. art. 1 690 701 232) aggiungendo una seconda posizione (n. art. 1 690 701 231)

Adattamento per ponte speciale Ampliamento per Beissbarth / Consul

Ampliamento per ponti Beissbarth VLH 4245, VLH 4345 e ponti sollevatori Consul a 4 colonne

Numero di articolo: 1690701311



- Ampliamento dell'adattamento per ponte (n. art. 1 690 701 231) per il fissaggio dei rilevatori di misura Easy 3D su ponti Beissbarth VLH 4245 e VLH 4345 e ponti sollevatori Consul a 4 colonne
- Due posizioni per rilevatori di misura
- Utilizzabile solo come ampliamento in combinazione con n. art. 1 690 701 231

Adattamento per ponte speciale per ponti con profilo a U

Numero di articolo: 1690701020

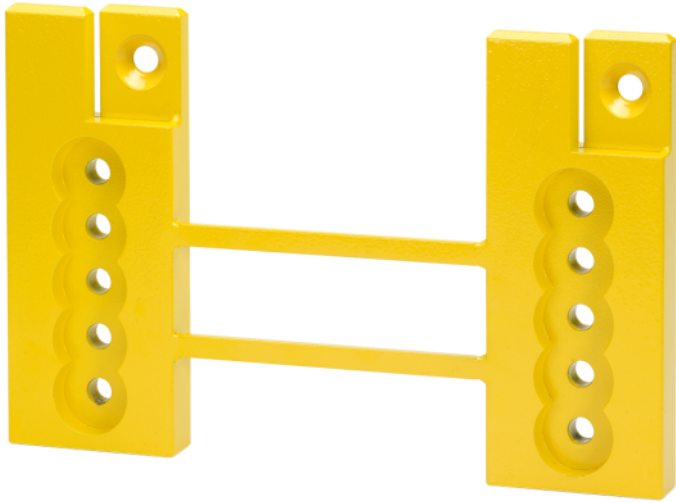

- Destinato al fissaggio del rilevatore di misura Easy 3D su piattaforme sopra e sotto pavimento
- Una posizione per rilevatore di misura

Kit di cavi 15 m / 15 m

Kit di cavi per ponti a forbice

Numero di articolo: 1690701030



Supporto a parete per supporto di serraggio e pannelli di misurazione | per Easy3D+

Numero di articolo: 1690701040

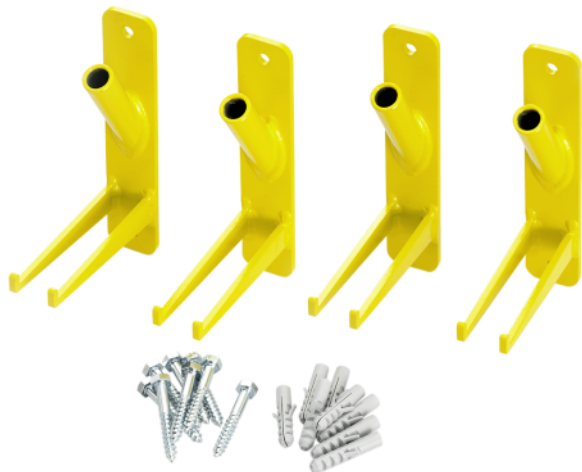

Per riporre in poco spazio i supporti di serraggio ruota e i pannelli di misurazione

Kit di cavi 7,5 m / 7,5 m

Kit di cavi per soluzioni con fossa sopra pavimento

Numero di articolo: 1690701205



Magnete di prolunga per supporto magnetico | 100 mm | in 1 parte

Comprende un magnete da 100 mm, ne sono necessari tre per ogni singolo supporto magnetico.

Numero di articolo: 1690701523



Supporto magnetico Per dadi delle ruote | 75 mm

Set supporto magnetico per bulloni ruote magnetici

Numero di articolo: 1690701508



- Applicazione rapida e delicata sui bulloni delle ruote al posto del cerchione
- Tenuta centrale sicura per misurazioni ad alta precisione
- Adatto per cerchioni a 3/4/5/6fori

Supporto a parete per rilevatore di misura | per Easy3D+

Numero di articolo: 1690701507

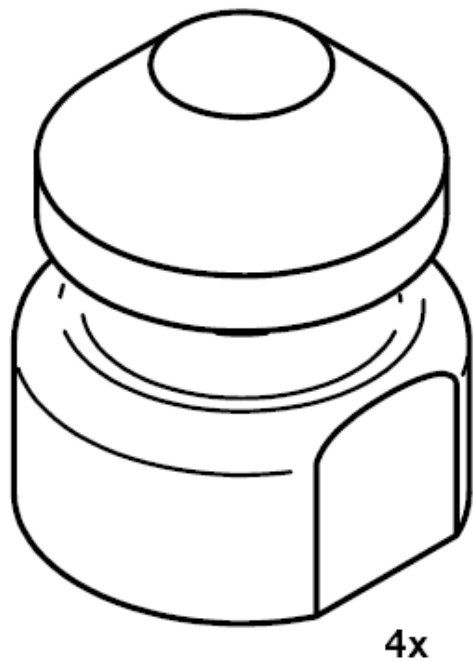

Per riporre in poco spazio i rilevatori di misurazione

Fornitura:

- 4x perno per due rilevatori di misurazione

Supporto magnetico per dadi delle ruote | 100 mm

Set supporto magnetico per bulloni ruote magnetici

Numero di articolo: 1690701521



- Applicazione rapida e delicata sui bulloni delle ruote al posto del cerchione
- Tenuta centrale sicura per misurazioni ad alta precisione
- Adatto per cerchioni a 3/4/5/6fori

Protezione antiurto per Easy 3D

Numero di articolo: 1690701045



Set di blocchi frenanti in 2 parti

Impediscono il rotolamento verso il basso del veicolo dal ponte sollevatore

Numero di articolo: 1692000156

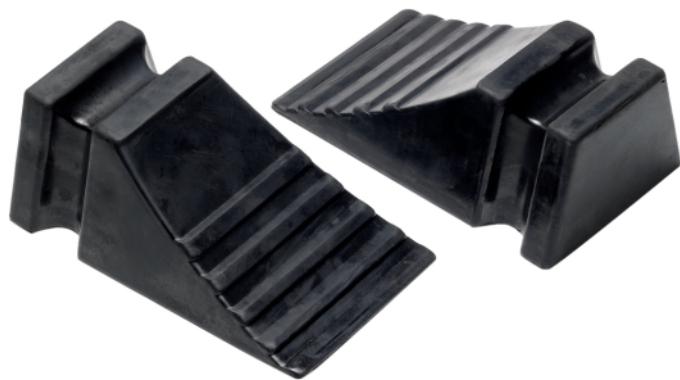

Fornitura:

- 2x blocco frenante

Adattamento per ponte speciale per Beissbarth / Consul

Ponti Beissbarth VLH 4245, VLH 4345 e ponti sollevatori Consul a 4 colonne

Numero di articolo: 1690701123



- Destinato al fissaggio del rilevatore di misura Easy 3D su ponti Beissbarth VLH 4245 e VLH 4345 e ponti sollevatori Consul a 4 colonne
- Due posizioni per rilevatori di misura

Fornitura:

- 2x adattamento per ponte

Adattamento per fossa per LTB 100/300

Numero di articolo: 1690701506

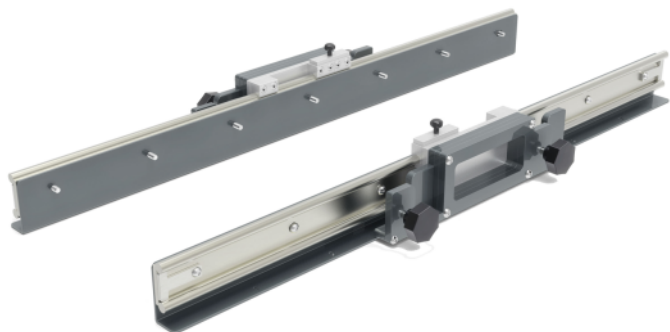

- Adattamento per fossa - superfici di appoggio del veicolo LTB 100/300
- Serve per fissare il rilevatore di misura Easy 3D alle superfici di appoggio del veicolo LTB 100 e LTB 300
- Posizione del rilevatore di misura mobile mediante un sistema di guida in direzione del veicolo

Prolunga per veicoli con carreggiata ridotta o camper

Numero di articolo: 1690701127



Prolunga per le barre di misurazione:

- In caso di utilizzo con un veicolo molto stretto: utilizzare 4 prolunghe
- In caso di camper con struttura larga: utilizzare 2 prolunghe sull'asse posteriore

Fornitura:

- 1 prolunga

Dispositivo bloccafreno

Numero di articolo: 1690102212



Upgrade PC Windows 10 | preinstallato | per CCD, 3D e Touchless

Numero di articolo: 1690101025



Dispositivo bloccavolante

Numero di articolo: 1690102213



Elemento riempitivo | per piastra girevole in acciaio 1690311002

1x elemento riempitivo, quantità necessaria: 2

Numero di articolo: 1690702157



Piastra girevole meccanica | acciaio | con nonio

370 x 350 x 42 mm, portata max.: 800 kg, diametro piatto rotante: 308 mm Elementi riempitivi corrispondenti: 1690702157

Numero di articolo: 1690311002



Tasca zavorra 20 kg

Per il carico di veicoli che per la convergenza devono essere portati a un determinato livello

Numero di articolo: 1693740003



Fornitura:

- 1x tasca zavorra, 20 kg

Tasca zavorra 5 kg

Per il carico di veicoli che per la convergenza devono essere portati a un determinato livello

Numero di articolo: 1693740001



Fornitura:

- 1x tasca zavorra, 5 kg

Tampone (1x) per piatto rotante

Numero di articolo: 1690102211



Elemento riempitivo per piastra girevole in alluminio di precisione

1x elemento riempitivo per una piastra girevole di precisione. Quantità necessaria per piastra girevole: 2

Numero di articolo: 1690102041



1x elemento riempitivo per una piastra girevole di precisione.
Quantità necessaria per piastra girevole: 2

Dispositivo di Allineamento Volante | Bluetooth

Dispositivo di allineamento volante con misurazione angolo d'inclinazione per il controllo della posizione volante durante la misurazione e la regolazione dell'assetto.

Numero di articolo: 1693770683



Dispositivo di allineamento volante con misurazione angolo d'inclinazione per il controllo della posizione volante durante la misurazione e la regolazione dell'assetto, soprattutto con il veicolo sollevato. Per impedire posizioni inclinate del volante dopo la convergenza.

Completamente senza cavi grazie a potenti batterie agli ioni di litio. In alternativa collegabile anche tramite cavo USB (serve anche a caricare la batteria).

- Campo di misura: +/- 30° con precisione di +/- 0,1°
- Max. inclinazione del volante: 15°
- Autonomia: 20 ore
- Tempo di ricarica: 4 ore

Compatibile con gli assetti ruote: BMW Q.Lign, BMW KDS 3D

Update del database dei veicoli CCD/Easy3D | Key Card

Numero di articolo: 1690002023



- Accesso alle specifiche dei veicoli più recenti direttamente dall'OEM
- Autorizza la concessione in licenza di tutte le banche dati IAM dei veicoli per l'anno solare in cui la Key Card è stata attivata

Contenuto della fornitura:

- 1x Key Card con codice di accesso per il download online

Importante: Compatibile solo con assetti ruote basati su Windows! Non compatibile con Q.Lign!

Attivazione su beissbarth.com/keycard

Set rampe di salita | per RaceScales

4x rampa di salita per piastre girevoli montate, ad es. RaceScales.

Numero di articolo: 1692000221

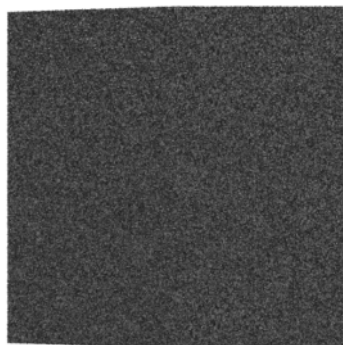

- Set di rampe di salita adatto per piastre girevoli e scorrevoli
- Consente la misurazione dell'assetto su ponti sollevatori senza aperture per piastre girevoli e scorrevoli
- Prodotto con granulato in gomma riciclato
- Resistente agli agenti atmosferici come neve, acqua, sale, olio nelle normali condizioni d'officina
- Stabile con temperature da -30°C a 80°C
- Privo di sostanze nocive e prodotto conformemente a REACH

Dimensioni:

- Altezza = 50 mm
- Larghezza: 495 mm
- Lunghezza complessiva: 500 mm
- Lunghezza superficie di marcia piana: 200 mm
- Lunghezza rampa: 300 mm
- Angolo di salita: 8°

Aggiornamento dati veicolo Cars & Vans Europa | download online

Numero di articolo: 1690008100



[Data/licenses](#) [Key codes](#) [My profile](#) [Admin Center](#) [Document Center](#) [About us](#)

Data/licenses

We need the serial number of your device for the **licensing** and for determining the available software.

The serial number can be found on the rating plate.

The serial number consists of a two-digit product identification and a seven-digit device number.

Product identification*

Device number*

Mandatory fields are marked with *.

Send

Skip

- Download online su base-licensecenter.com

Telecomando USB | per EasyCCD, Easy3D+ e Touchless

Telecomando con ricevitore USB per EasyCCD, Easy3D+ e Touchless. Richiede un aggiornamento del programma gratuito. Alimentazione elettrica tramite 2 batterie AAA.

Numero di articolo: 1693770586



Staffa Autocentrante Multi-Fit con griffe standard | 13 - 22" | 4 pz.

Numero di articolo: 1690311112



- Lavorazione di alta qualità per un'applicazione delicata sui cerchioni
- Limitatore di coppia per una tenuta sicura senza danneggiare i cerchioni

Staffa Autocentrante Multi-Fit con griffe standard | 13 - 22" | 1 pz.

Numero di articolo: 1690311089



- Lavorazione di alta qualità per un'applicazione delicata sui cerchioni
- Limitatore di coppia per una tenuta sicura senza danneggiare i cerchioni

Set di prolunga per supporti di serraggio Multi-Fit | 23 - 28"

Numero di articolo: 1690311113



Set griffe di serraggio per 1 supporto di serraggio Multi-Fit | Cerchioni Softline

Numero di articolo: 1690311164



Piastra scorrevole Asse posteriore | corta

Piastra scorrevole corta per asse posteriore, 450 mm

Numero di articolo: 1690401003

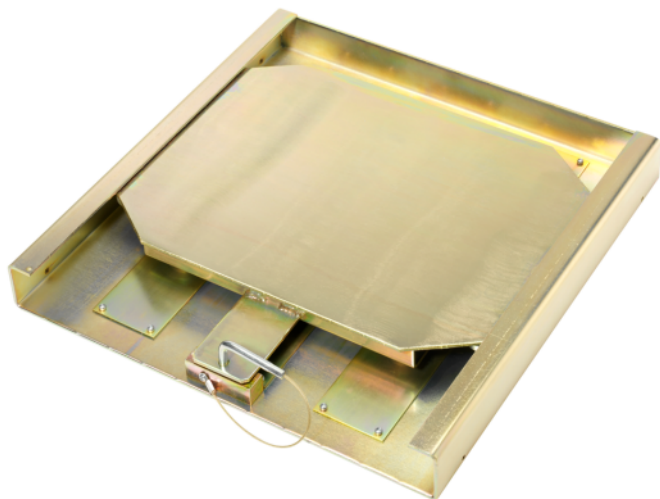

- Campo di rotazione +/- 10°

Piastra scorrevole Asse posteriore | lunga

Piastra scorrevole lunga per asse posteriore, 1050 mm

Numero di articolo: 1690401004

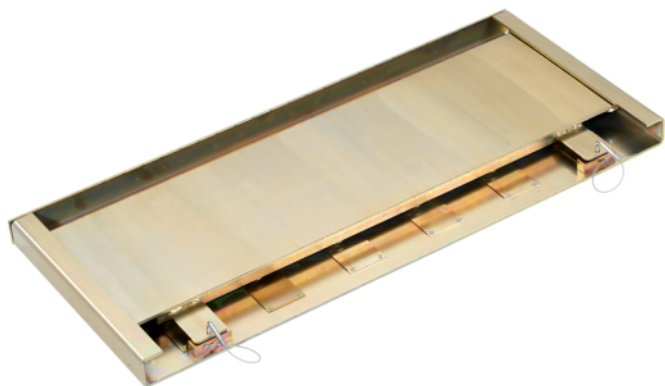

- Campo di rotazione +/- 2,5°

Piastra girevole in alluminio meccanica Standard

Numero di articolo: 1690501001



- Elevata qualità di lavorazione e durata

Rivestimento in gomma per piastra girevole in alluminio

Numero di articolo: 1690402001



- Protezione aggiuntiva contro lo sporco e i liquidi

Rampe di salita per 2 piastre girevoli in alluminio

Numero di articolo: 1690701052

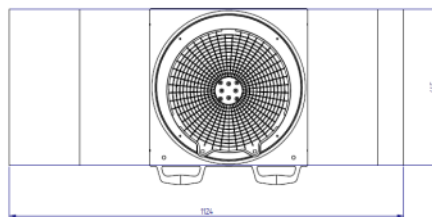
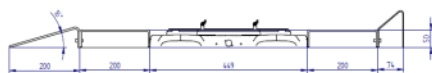

- Rampe di salita per piastre girevoli applicate, con strato intermedio e protezione antiribaltamento
- Adatto per la procedura di misurazione in movimento con piastre girevoli applicate

Questo prodotto è adatto per due piatti rotanti.

Rampe di salita per piastre girevoli e scorrevoli

Numero di articolo: 1690401008

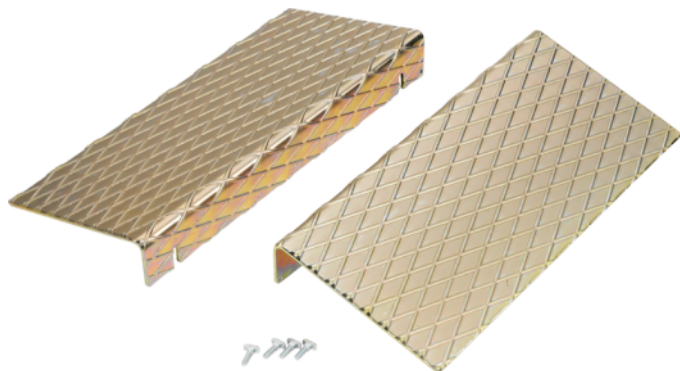

- Set di rampe di salita adatto per piastre girevoli e scorrevoli
- Consente la misurazione dell'assetto su ponti sollevatori senza aperture per piastre girevoli e scorrevoli

Set griffe di serraggio per 1 supporto di serraggio Multi-Fit | Camion

Numero di articolo: 1690311115



Per veicoli con cerchi sporgenti o pneumatici gemellati.

Lunghezza: 10 cm

Misuratore angolo d'inclinazione Romess con adattatore standard | 230 V

Per la misurazione del livello su veicoli Mercedes-Benz sull'asse anteriore e posteriore

Numero di articolo: 1693770002



Per la misurazione del livello su veicoli Mercedes-Benz sull'asse anteriore e posteriore

- Campo di misura: $\pm 15^\circ$ con precisione di $0,1^\circ$
- Interfacce: RS-232, USB
- Trasferimento dati: manuale (per il trasferimento di dati automatico è necessaria la stazione di trasferimento dati e ricarica Romess 1693770003)

L'adattatore standard fornito è necessario solo per i tipi 170, 202, 208 e 210.

Stazione di trasferimento dati e ricarica Romess | 230 V

Come alloggiamento per il misuratore angolo d'inclinazione 1693770002

Numero di articolo: 1693770003



Come alloggiamento per il misuratore angolo d'inclinazione 1693770002

Carica il misuratore angolo d'inclinazione nella stazione di ricarica e trasferisce automaticamente i dati di inclinazione misurati al sistema di controllo assetto.

La ricezione automatica dei dati viene attualmente supportata dai sistemi di controllo assetto EasyCCD, Easy3D+ e Touchless.

Adattatore standard di ricambio | per il misuratore angolo d'inclinazione Romess

Numero di articolo: 1693770160



- Per i tipi: 170, 202, 208, 210
- Non necessario per i tipi 168, 220 e tutte le serie più recenti

Parte originale: Romess 09606-50

Set adattatore Romess per Vaneo tipo W414

Numero di articolo: 1693770004

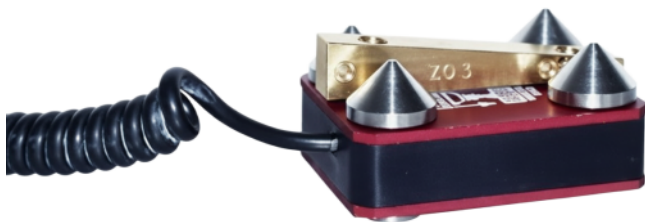

- Accessorio per il misuratore angolo d'inclinazione Romess 1693770002

Parte originale: Romess 09606-62

Piastra girevole in alluminio meccanica Precisione

Numero di articolo: 1690401028



- Elevata qualità di lavorazione e durata
- Sfere in acciaio per minore resistenza e maggiore precisione

Easy 3D+ - Accessori



Kit di cavi 12 m / 12 m

Numero di articolo: 1690701029



Pannelli di misurazione 340 cm

Numero di articolo: 1690701032



Pannello di misurazione standard per Easy 3D

Numero di articolo: 1690711005



Upgrade del software Easy3D a Easy 3D+ | Key Card

Numero di articolo: 1690701252



Calibration device for Easy 3D

Numero di articolo: 1690700014



Kit di cavi 25 m / 25 m

Numero di articolo: 1690701163

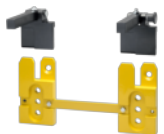

Adattamento per ponte una posizione

Numero di articolo: 1690701232



Adattamento per fossa for alignment pits

Numero di articolo: 1690701027



Adattamento per ponte Ampliamento per la seconda posizione di alloggiamento

Numero di articolo: 1690701503



Adattamento per ponte speciale Ampliamento per Beissbarth / Consul

Numero di articolo: 1690701311

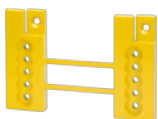

Adattamento per ponte speciale per ponti con profilo a U

Numero di articolo: 1690701020



Kit di cavi 15 m / 15 m

Numero di articolo: 1690701030



Supporto a parete per supporto di serraggio e pannelli di misurazione | per Easy3D+

Numero di articolo: 1690701040



Kit di cavi 7,5 m / 7,5 m

Numero di articolo: 1690701205



Magnete di prolunga per supporto magnetico | 100 mm | in 1 parte

Numero di articolo: 1690701523



Supporto magnetico Per dadi delle ruote | 75 mm

Numero di articolo: 1690701508



Supporto a parete per rilevatore di misura | per Easy3D+

Numero di articolo: 1690701507



Supporto magnetico per dadi delle ruote | 100 mm

Numero di articolo: 1690701521



Protezione antiurto per Easy 3D

Numero di articolo: 1690701045



Set di blocchi frenanti in 2 parti

Numero di articolo: 1692000156



Adattamento per ponte speciale per Beissbarth / Consul

Numero di articolo: 1690701123



Adattamento per ponte due posizioni

Numero di articolo: 1690701231



Adattamento per fossa per LTB 100/300

Numero di articolo: 1690701506



Prolunga per veicoli con carreggiata ridotta o camper

Numero di articolo: 1690701127



Dispositivo bloccafreno

Numero di articolo: 1690102212



Upgrade PC Windows 10 | preinstallato | per CCD, 3D e Touchless

Numero di articolo: 1690101025



Dispositivo bloccavolante

Numero di articolo: 1690102213



Elemento riempitivo | per piastra girevole in acciaio 1690311002

Numero di articolo: 1690702157



Piastra girevole meccanica | acciaio | con nonio

Numero di articolo: 1690311002



Tasca zavorra 20 kg

Numero di articolo: 1693740003



Tasca zavorra 5 kg

Numero di articolo: 1693740001



Tampone (1x) per piatto rotante

Numero di articolo: 1690102211



Elemento riempitivo per piastra girevole in alluminio di precisione

Numero di articolo: 1690102041



Dispositivo di Allineamento Volante | Bluetooth

Numero di articolo: 1693770683



Update del database dei veicoli CCD/Easy3D | Key Card

Numero di articolo: 1690002023



Set rampe di salita | per RaceScales

Numero di articolo: 1692000221



Aggiornamento dati veicolo Cars & Vans Europa | download online

Numero di articolo: 1690008100



Telecomando USB | per EasyCCD, Easy3D+ e Touchless

Numero di articolo: 1693770586



Staffa Autocentrante Multi-Fit con griffe standard | 13 - 22" | 4 pz.

Numero di articolo: 1690311112



Staffa Autocentrante Multi-Fit con griffe standard | 13 - 22" | 1 pz.

Numero di articolo: 1690311089



Set di prolunga per supporti di serraggio Multi-Fit | 23 - 28"

Numero di articolo: 1690311113



Set griffe di serraggio per 1 supporto di serraggio Multi-Fit | Cerchioni Softline

Numero di articolo: 1690311164

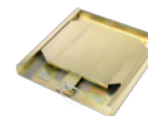

Piastra scorrevole Asse posteriore | corta

Numero di articolo: 1690401003



Piastra scorrevole Asse posteriore | lunga

Numero di articolo: 1690401004

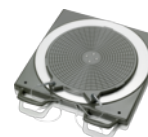

Piastra girevole in alluminio meccanica Standard

Numero di articolo: 1690501001



Rivestimento in gomma per piastra girevole in alluminio

Numero di articolo: 1690402001

**Rampe di salita per 2 piastre girevoli in alluminio**

Numero di articolo: 1690701052

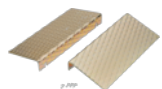
**Rampe di salita per piastre girevoli e scorrevoli**

Numero di articolo: 1690401008

**Set griffe di serraggio per 1 supporto di serraggio Multi-Fit | Camion**

Numero di articolo: 1690311115

**Misuratore angolo d'inclinazione Romess con adattatore standard | 230 V**

Numero di articolo: 1693770002

**Stazione di trasferimento dati e ricarica Romess | 230 V**

Numero di articolo: 1693770003

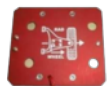
**Adattatore standard di ricambio | per il misuratore angolo d'inclinazione Romess**

Numero di articolo: 1693770160

**Set adattatore Romess per Vaneo tipo W41**

Numero di articolo: 1693770004

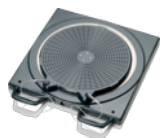
**Piastra girevole in alluminio meccanica Precisione**

Numero di articolo: 1690401028

NOTE IMPORTANTI

- Si prega di notare: Questo elenco contiene anche parti di ricambio.
- Senza istruzioni o montaggio.
- Consegna franco fabbrica, imballaggio incluso.

VERSIONE 2026.05.12 – PREZZI SU RICHIESTA

- A partire da ora tutti gli elenchi precedenti perderanno la loro validità.
- Prima di effettuare l'ordine, leggere i nostri termini e condizioni generali nella versione più recente; si trovano alla voce www.beissbarth.com.

Beissbarth Automotive Testing Solutions GmbH

Friedrichshafener Str. 602
82205 Gilching, Germania
sales@beissbarth.com
www.beissbarth.com

Telefono: +49-(0)89-14901-0

Telefax: +49-(0)89-14901-246

Numero d'ordine 1 693 602 008 Norma di stampa BB XXX / XX.XX.2020 IT · Soggetto a modifiche tecniche e di programma, salvo errori.

