

Dialogannahme

EASY 3D+ - ZUBEHÖR

Version 2026.05.13 – Preise auf Anfrage

Kabelsatz 12 m / 12 m

Kabelsatz für 4-Säulen-Hebebühnen

Artikelnummer: 1690701029



Messtafeln 340 cm

Messtafeln für Radstände > 340 cm

Artikelnummer: 1690701032

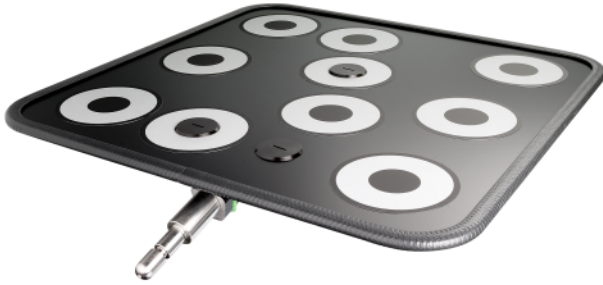

- Ermöglicht die Vermessung von langen Radständen
- Werden nur auf der Hinterachse benötigt

Standardmesstafel für Easy 3D

Artikelnummer: 1690711005



- Keine Kalibrierung bei Tafeltausch
- Leicht und robust
- Kein Austausch der Tafel nötig nach leichter Formveränderung
- Keine feste Positionsbindung der Tafeln

Software Upgrade Easy3D auf Easy 3D+ | Key Card

Artikelnummer: 1690701252



Upgrade oder wechseln Sie auf die Beissbarth Plus-Software von einem älteren 3D-Achsmessgerät!

Kalibriervorrichtung für Easy 3D

Komplettes Toolkit zur Nullkalibrierung des Referenzsystems eines 3D Messwertaufnehmers

Artikelnummer: 1690700014

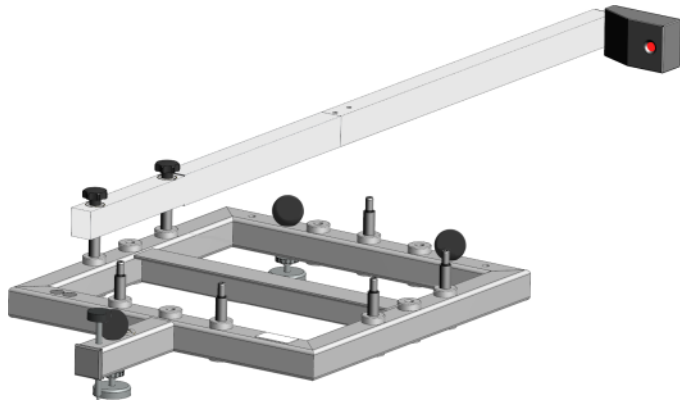

- Zusätzlich kann die Kalibriervorrichtung für Genauigkeitsüberprüfungen in der Werkstatt benutzt werden.

Kabelsatz 25 m / 25 m

Kabelsatz für Vertikalscherenbühnen und spezielle Installationen

Artikelnummer: 1690701163



Bühnenadaption eine Position

Artikelnummer: 1690701232

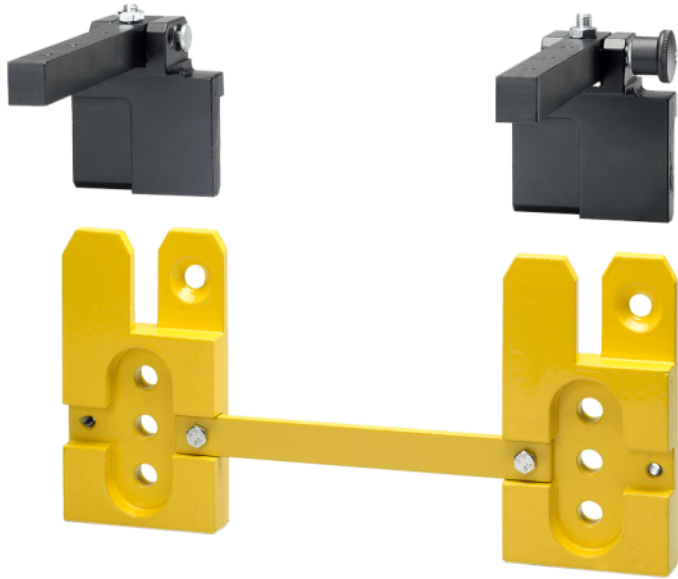

- Dient zur Befestigung der Easy 3D Messwertaufnehmer an Über- und Unterflurbühnen
- Eine Position für Messwertaufnehmer

Grubenadaption

Artikelnummer: 1690701027



- Dient zur Befestigung der Easy 3D Messwertaufnehmer an Grubenarbeitsplätzen
- Position des Messwertaufnehmers fix

Bühnenadaption Erweiterung auf zweite Aufnahmeposition

Artikelnummer: 1690701503

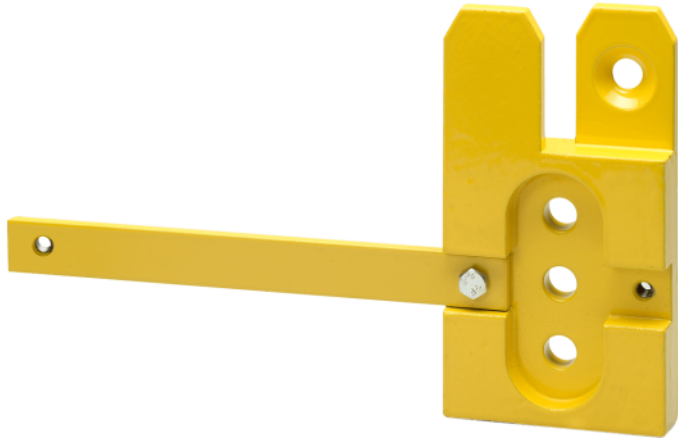

- Erweitert Bühnenadaption mit einer Position (Art.-Nr. 1 690 701 232) auf zweite Position (Art.-Nr. 1 690 701 231)

Spezial-Bühnenadaption Erweiterung für Beissbarth / Consul

Erweiterung für Beissbarth Bühnen VLH 4245, VLH 4345 und Consul 4-Säulen-Hebebühnen

Artikelnummer: 1690701311



- Erweiterung der Bühnenadaption (Art.-Nr. 1 690 701 231) zur Befestigung der Easy 3D Messwertaufnehmer an Beissbarth Bühnen VLH 4245 und VLH 4345 und Consul 4-Säulen-Hebebühnen
- Zwei Positionen für Messwertaufnehmer
- Nur als Erweiterung in Verbindung mit Art.-Nr. 1 690 701 231 nutzbar

Spezial-Bühnenadaption für Bühnen mit U-Profil

Artikelnummer: 1690701020

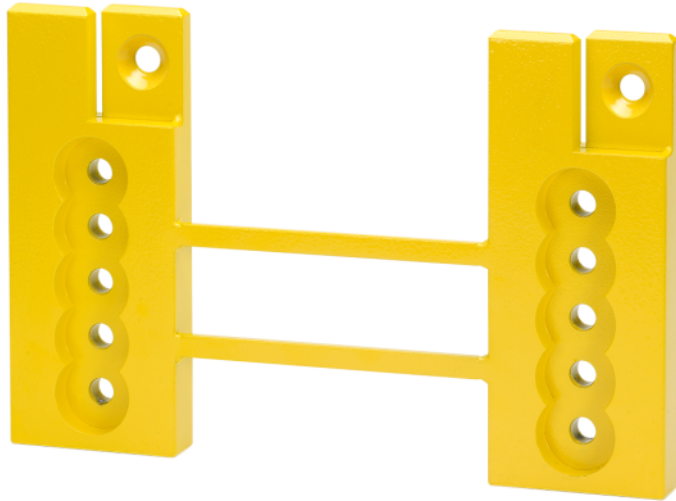

- Dient zur Befestigung der Easy 3D Messwertaufnehmer an Über- und Unterflurbühnen
- Eine Position für Messwertaufnehmer

Kabelsatz 15 m / 15 m

Kabelsatz für Scherenbühnen

Artikelnummer: 1690701030



Wandhalter für Spannhalter und Messtafeln | für Easy3D+

Artikelnummer: 1690701040

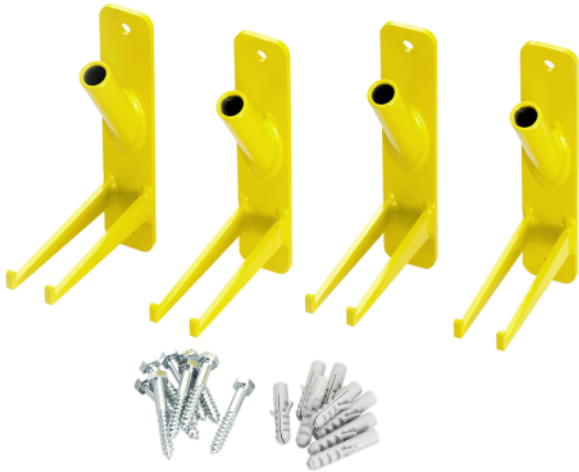

Für eine platzsparende Verstaueung von Radspannhalter und Messtafeln

Kabelsatz 7,5 m / 7,5 m

Kabelsatz für Überflur-Grubenlösungen

Artikelnummer: 1690701205



Verlängerungsmagnet für Magnethalter | 100 mm | 1-tlg.

Enthält einen 100mm Magnet, drei werden für einen einzelnen Magnethalter benötigt.

Artikelnummer: 1690701523



Magnethalter für Radmuttern | 75mm

Satz Magnethalter für magnetische Radbolzen

Artikelnummer: 1690701508



- Schnelles und felgenschonendes Anbringen auf den Radbolzen anstatt der Felge
- Sicherer zentraler Halt für hochgenaue Messungen
- Geeignet für 3/4/5/6-Loch Felgen

Wandhalter für Messwertaufnehmer | für Easy3D+

Artikelnummer: 1690701507

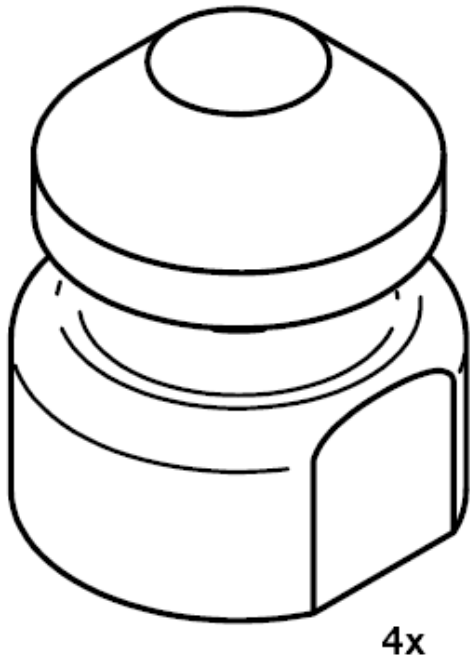

Für eine platzsparende Verstaung der Messwertaufnehmer

Magnethalter für Radmuttern | 100mm

Satz Magnethalter für magnetische Radbolzen

Artikelnummer: 1690701521



- Schnelles und felgenschonendes Anbringen auf den Radbolzen anstatt der Felge
- Sicherer zentraler Halt für hochgenaue Messungen
- Geeignet für 3/4/5/6-Loch Felgen

Trittschutz für Easy 3D

Artikelnummer: 1690701045



Bremsklötze-Satz 2-tlg.

Verhindern das Herunterrollen des Fahrzeugs von der Hebebühne

Artikelnummer: 1692000156



Spezial-Bühnenadaption für Beissbarth / Consul

Beissbarth Bühnen VLH 4245, VLH 4345 und Consul 4-Säulen-Hebebühnen

Artikelnummer: 1690701123



- Dient zur Befestigung der Easy 3D Messwertaufnehmer an Beissbarth Bühnen VLH 4245 und VLH 4345 und Consul 4-Säulen-Hebebühnen
- Zwei Positionen für Messwertaufnehmer

Bühnenadaption zwei Positionen

Zweifachadapter zur Befestigung der Easy 3D Messwertaufnehmer an Über- und Unterflurbühnen

Artikelnummer: 1690701231

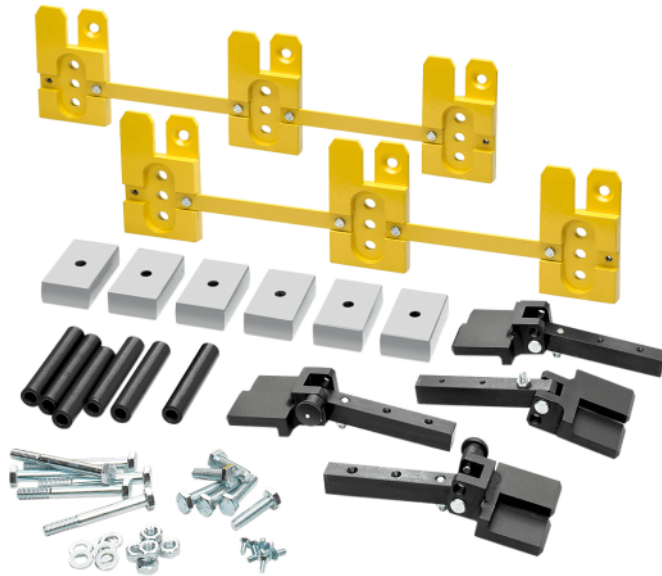

- Einfaches Anbringen und Entfernen der Messwertaufnehmer
- Auch für FWA 4630 passend

Grubenadaption für LTB 100/300

Artikelnummer: 1690701506

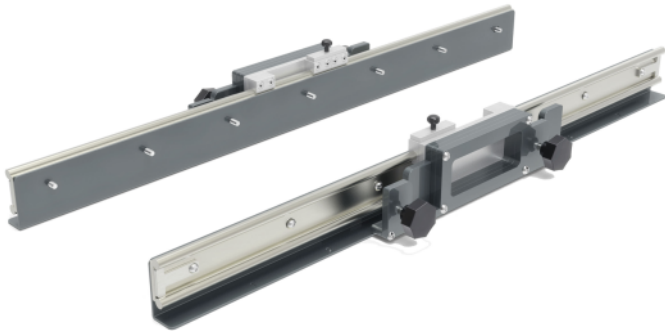

- Grubenadaption - Fahrzeugaufstellflächen LTB 100/300
- Dient zur Befestigung der Easy 3D Messwertaufnehmer an den Fahrzeugaufstellflächen LTB 100 und LTB 300
- Position des Messwertaufnehmers ist über ein Schienensystem in Fahrzeugrichtung bewegbar

Verlängerung für Fahrzeuge mit geringer Spurweite und Wohnmobile

Artikelnummer: 1690701127



Verlängerung der Messtafeln:

- Bei Nutzung mit einem sehr schmalen Fahrzeug: 4x Verlängerung nutzen
- Bei Wohnmobilen mit breitem Aufbau: 2x Verlängerung auf Hinterachse nutzen

Bremsspanner

Artikelnummer: 1690102212



Windows 10 PC Upgrade | vorinstalliert | für CCD, 3D und Touchless

Artikelnummer: 1690101025



Lenkradfeststeller

Artikelnummer: 1690102213



Füllstück | für Drehuntersatz Stahl 1690311002

1x Füllstück, Benötigte Anzahl: 2

Artikelnummer: 1690702157



Mechanischer Drehuntersatz | Stahl | mit Nonius

370 x 350 x 42mm, max. Tragkraft: 800kg, Durchmesser Drehscheibe: 308mm Passende Füllstücke: 1690702157

Artikelnummer: 1690311002



Ballasttasche 20 kg

Zum Beladen von Fahrzeugen die zur Fahrwerkeinstellung auf ein bestimmtes Niveau gebracht werden müssen

Artikelnummer: 1693740003



Ballasttasche 5 kg

Zum Beladen von Fahrzeugen die zur Fahrwerkeinstellung auf ein bestimmtes Niveau gebracht werden müssen

Artikelnummer: 1693740001



Hartgummi Füllstück (1x) für Alu-Drehuntersatz

Artikelnummer: 1690102211



Füllstück für Alu-Drehuntersatz Präzision

1x Füllstück für einen Drehuntersatz Präzision. Benötigte Anzahl pro Drehuntersatz: 2

Artikelnummer: 1690102041



1x Füllstück für einen Drehuntersatz Präzision. Benötigte Anzahl pro Drehuntersatz: 2

Lenkradwaage | Bluetooth

Lenkradwaage mit elektronischer Neigungsmessung zur Überwachung der Lenkradstellung während der Achsvermessung und -einstellung.

Artikelnummer: 1693770683



Lenkradwaage mit elektronischer Neigungsmessung zur Überwachung der Lenkradstellung während der Achsvermessung und -einstellung. Zur Vermeidung von schiefen Lenkrädern nach der Fahrwerkseinstellung.

Komplett kabellos dank leistungsstarken Li-Ion Akkus. Alternativ auch über USB-Kabel anschließbar (dient auch zur Ladung der Akkus).

- Messbereich: +/- 30° mit Genauigkeit von +/- 0,1°
- Max. Lenkradneigung: 15°
- Betriebsdauer: 20 Stunden
- Ladezeit: 4 Stunden

Kompatibel mit Achsmessgeräten: BMW Q.Lign, BMW KDS 3D

Fahrzeugdaten Update CCD/Easy3D | Key Card

Artikelnummer: 1690002023



- Zugriff auf neuste Fahrzeugdaten direkt vom Hersteller
- Berechtigt zur Lizenzierung aller IAM Fahrzeugdatenbanken für das Kalenderjahr in dem die Key Card aktiviert wurde

Wichtig: Nur für Windows-basierte Achsmessgeräte mit Windows Embedded POSReady 7, Windows 10 und Windows 11! Nicht kompatibel mit Q.Lign! Einlösbar auf beissbarth.com/keycard

Satz Auffahrrampen | für RaceScales

4x Auffahrrampen für aufgesetzte Drehuntersätze, z.B. RaceScales.

Artikelnummer: 1692000221

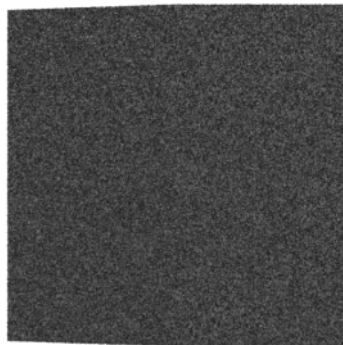

- Satz Auffahrrampen geeignet für Dreh- und Schiebeuntersätze
- Ermöglicht Achsvermessungen auf Hebebühnen ohne Aussparungen für Dreh- und Schiebeuntersätze
- Hergestellt aus recyceltem Gummigranulat
- Umweltbeständig gegen Schnee, Wasser, Salz, Öl bei üblichen Werkstattbedingungen
- Temperaturstabil von -30°C bis 80°C
- Schadstofffrei und produziert nach REACH

Dimensionen:

- Höhe = 50mm
- Breite: 495mm
- Gesamtlänge: 500mm
- Länge ebene Fahrfläche: 200mm
- Länge Rampe: 300mm
- Auffahrwinkel: 8°

Fahrzeugdaten Update Cars & Vans Europa | Online Download

Artikelnummer: 1690008100



[Data/licenses](#) [Key codes](#) [My profile](#) [Admin Center](#) [Document Center](#) [About us](#)

Data/licenses

We need the serial number of your device for the **licensing** and for determining the available software.

The serial number can be found on the rating plate.

The serial number consists of a two-digit product identification and a seven-digit device number.

Product identification*

Device number*

Mandatory fields are marked with *.

Send

Skip

- [Online Download auf base-licensecenter.com](https://base-licensecenter.com)

Fernbedienung USB | für EasyCCD, Easy3D+ und Touchless

Fernbedienung mit USB-Receiver für EasyCCD, Easy3D+ und Touchless. Erfordert kostenfreies Programmupdate. Stromversorgung durch 2x AAA Batterien.

Artikelnummer: 1693770586



Multi-Fit Spannhalter mit Standardklauen | 13 - 22" | 4 Stk.

Artikelnummer: 1690311112



- Hochwertige Verarbeitung für felgenschonendes Anbringen
- Drehmomentbegrenzer für sicheren Halt ohne Beschädigung der Felge

Multi-Fit Spannhalter mit Standardklauen | 13 - 22" | 1 Stk

Artikelnummer: 1690311089



- Hochwertige Verarbeitung für felgenschonendes Anbringen
- Drehmomentbegrenzer für sicheren Halt ohne Beschädigung der Felge

Verlängerungs-Set für Multi-Fit Spannhalter | 23 - 28"

Artikelnummer: 1690311113



Spannklaunen-Set für 1 Multi-Fit Spannhalter | Softline-Felgen

Artikelnummer: 1690311164



Schiebeplatte Hinterachse | kurz

Kurze Schiebeplatte für Hinterachse, 450 mm

Artikelnummer: 1690401003

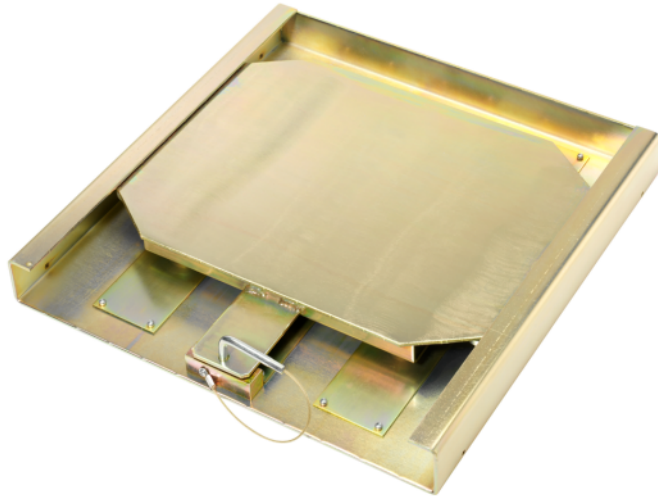

- +/- 10° Drehbereich

Schiebepatte Hinterachse | lang

Lange Schiebepatte für Hinterachse, 1050 mm

Artikelnummer: 1690401004

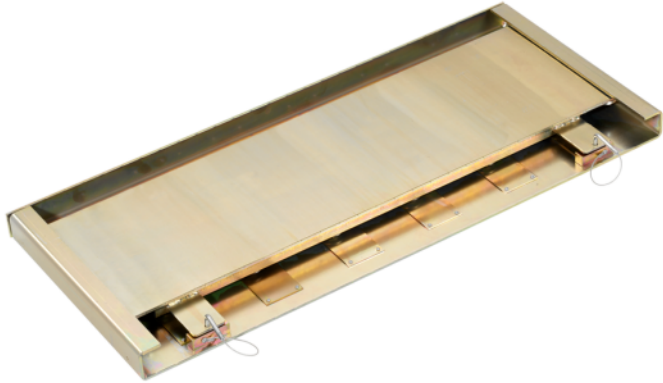

- +/- 2,5° Drehbereich

Mechanischer Alu-Drehuntersatz Standard

Artikelnummer: 1690501001

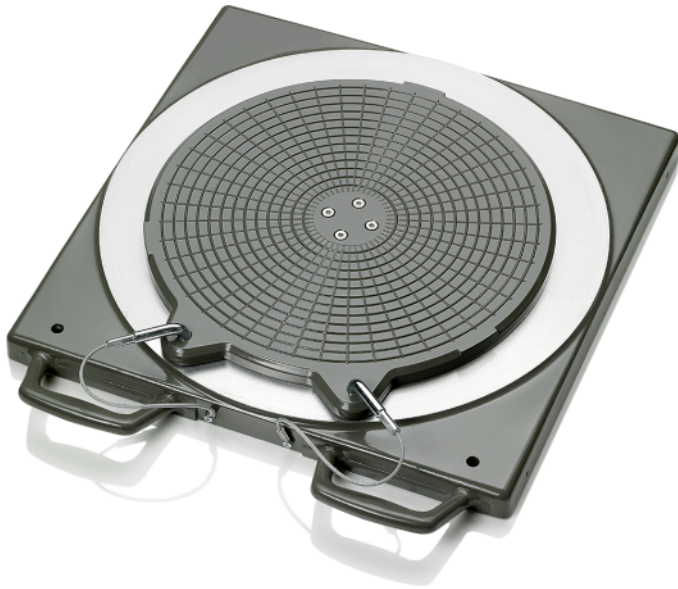

- Sehr hohe Verarbeitungsqualität und Lebensdauer

Gummiüberzug für Alu-Drehuntersatz

Artikelnummer: 1690402001



- Zusätzlicher Schutz vor Schmutz und Flüssigkeiten

Auffahrrampen für 2 Alu-Drehuntersätze

Artikelnummer: 1690701052

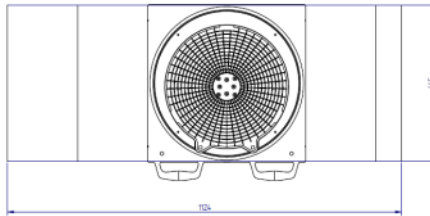

- Auffahrrampen für aufgesetzte Drehuntersätze inklusive Zwischenleger und Überrollschutz
- Geeignet für rollenden Einmessvorgang bei aufgesetzten Drehuntersätzen

1 Stück eignet sich für zwei Drehteller

Auffahrrampen für Dreh- und Schiebeuntersätze

Artikelnummer: 1690401008

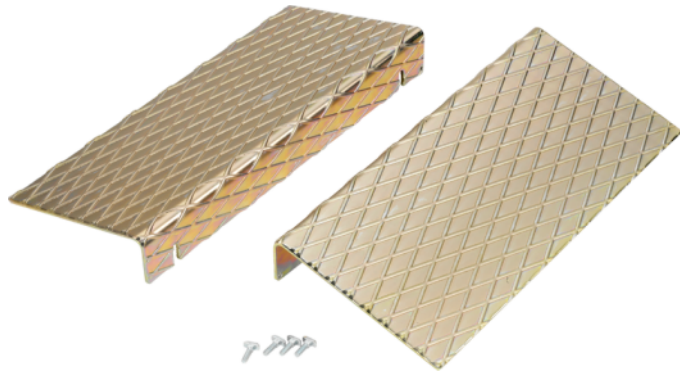

- Satz Auffahrrampen geeignet für Dreh- und Schiebeuntersätze
- Ermöglicht Achsvermessungen auf Hebebühnen ohne Aussparungen für Dreh- und Schiebeuntersätze

Spannklaunen-Set für 1 Multi-Fit Spannhalter | Lkw

Artikelnummer: 1690311115



Für Fahrzeuge mit nach außen gewölbten Felgen oder Zwillingsbereifung.

Länge: 10cm

Romess Neigungswinkelmesser m. Standardadapter | 230V

Zur Messung des Fahrzeugniveaus bei Mercedes-Benz Fahrzeugen an Vorder- und Hinterachse

Artikelnummer: 1693770002



Zur Messung des Fahrzeugniveaus bei Mercedes-Benz Fahrzeugen an Vorder- und Hinterachse
Messbereich : +/-15° mit Genauigkeit von 0,1°
Schnittstellen: RS-232, USB
Datenübernahme: Manuell (für automatische Datenübernahme ist die Romess Datenübertragungs- und Ladestation 1693770003 benötigt.)
Der mitgelieferte Standardadapter wird nur für die Typen 170, 202, 208 und 210 benötigt.
Lieferumfang:- Neigungswinkelmesser mit Display-Standardadapter (1693770160)- Transportkoffer-Netzteil
Originalteil: Romess 09606-10

Romess Datenübertragungs- und Ladestation | 230V

Zur Aufnahme des Neigungswinkelmessers 1693770002

Artikelnummer: 1693770003



Zur Aufnahme des Neigungswinkelmessers 1693770002

Lädt den Neigungswinkelmesser in Ladestation und überträgt die gemessenen Neigungswerte automatisch an das Achsmessgerät.

Die automatische Datenübernahme wird aktuell nur von den Achsmessgeräten EasyCCD, Easy3D+ und Touchless unterstützt.

Ersatz Standardadapter | für Romess Neigungswinkelmesser

Artikelnummer: 1693770160



- Für die Typen: 170, 202, 208, 210
- Wird nicht benötigt für Typen 168, 220 und alle neueren Baureihen

Originalteil: Romess 09606-50

Romess Adapter-Set für Vaneo Typ W414

Artikelnummer: 1693770004



- Zubehör für Romess Neigungswinkelmesser 1693770002

Originalteil: Romess 09606-62

Mechanischer Alu-Drehuntersatz Präzision

Artikelnummer: 1690401028



- Sehr hohe Verarbeitung und Lebensdauer
- Stahlkugeln für weniger Widerstand und höhere Genauigkeit

Easy 3D+ - Zubehör



Kabelsatz 12 m / 12 m
Artikelnummer: 1690701029



Messtafeln 340 cm
Artikelnummer: 1690701032



Standardmesstafel für Easy 3D
Artikelnummer: 1690711005



Software Upgrade Easy3D auf Easy 3D+ | Key Card
Artikelnummer: 1690701252



Kalibriervorrichtung für Easy 3D
Artikelnummer: 1690700014



Kabelsatz 25 m / 25 m
Artikelnummer: 1690701163



Bühnenadaption eine Position
Artikelnummer: 1690701232



Grubenadaption
Artikelnummer: 1690701027



Bühnenadaption Erweiterung auf zweite Aufnahmeposition
Artikelnummer: 1690701503



Spezial-Bühnenadaption Erweiterung für Beissbarth / Consul
Artikelnummer: 1690701311

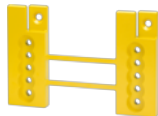

Spezial-Bühnenadaption für Bühnen mit U-Profil
Artikelnummer: 1690701020



Kabelsatz 15 m / 15 m
Artikelnummer: 1690701030



Wandhalter für Spannhalter und Messtafeln | für Easy3D+
Artikelnummer: 1690701040



Kabelsatz 7,5 m / 7,5 m
Artikelnummer: 1690701205



Verlängerungsmagnet für Magnethalter | 100 mm | 1-tlg.
Artikelnummer: 1690701523



Magnethalter für Radmuttern | 75mm
Artikelnummer: 1690701508



Wandhalter für Messwertaufnehmer | für Easy3D+
Artikelnummer: 1690701507



Magnethalter für Radmuttern | 100mm
Artikelnummer: 1690701521

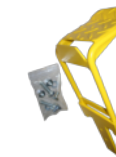

Trittschutz für Easy 3D
Artikelnummer: 1690701045



Bremsklötze-Satz 2-tlg.
Artikelnummer: 1692000156



Spezial-Bühnenadaption für Beissbarth / Consul
Artikelnummer: 1690701123



Bühnenadaption zwei Positionen
Artikelnummer: 1690701231



Grubenadaption für LTB 100/300
Artikelnummer: 1690701506



Verlängerung für Fahrzeuge mit geringer Spurweite und Wohnmobile
Artikelnummer: 1690701127

**Bremsspanner**

Artikelnummer: 1690102212

**Windows 10 PC Upgrade | vorinstalliert | für CCD, 3D und Touchless**

Artikelnummer: 1690101025

**Lenkradfeststeller**

Artikelnummer: 1690102213

**Füllstück | für Drehuntersatz Stahl 1690311002**

Artikelnummer: 1690702157

**Mechanischer Drehuntersatz | Stahl | mit Nonius**

Artikelnummer: 1690311002

**Ballasttasche 20 kg**

Artikelnummer: 1693740003

**Ballasttasche 5 kg**

Artikelnummer: 1693740001

**Hartgummi Füllstück (1x) für Alu-Drehuntersatz**

Artikelnummer: 1690102211

**Füllstück für Alu-Drehuntersatz Präzision**

Artikelnummer: 1690102041

**Lenkradwaage | Bluetooth**

Artikelnummer: 1693770683

**Fahrzeugdaten Update CCD/Easy3D | Key Card**

Artikelnummer: 1690002023

**Satz Auffahrrampen | für RaceScales**

Artikelnummer: 1692000221

**Fahrzeugdaten Update Cars & Vans Europa | Online Download**

Artikelnummer: 1690008100

**Fernbedienung USB | für EasyCCD, Easy3D+ und Touchless**

Artikelnummer: 1693770586

**Multi-Fit Spannhalter mit Standardklauen | 13 - 22" | 4 Stk.**

Artikelnummer: 1690311112

**Multi-Fit Spannhalter mit Standardklauen | 13 - 22" | 1 Stk**

Artikelnummer: 1690311089

**Verlängerungs-Set für Multi-Fit Spannhalter | 23 - 28"**

Artikelnummer: 1690311113

**Spannklauen-Set für 1 Multi-Fit Spannhalter | Softline-Felgen**

Artikelnummer: 1690311164

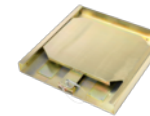
**Schiebeplatte Hinterachse | kurz**

Artikelnummer: 1690401003

**Schiebeplatte Hinterachse | lang**

Artikelnummer: 1690401004

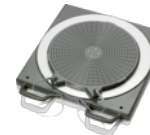
**Mechanischer Alu-Drehuntersatz Standard**

Artikelnummer: 1690501001

**Gummiüberzug für Alu-Drehuntersatz**

Artikelnummer: 1690402001

**Auffahrrampen für 2 Alu-Drehuntersätze**

Artikelnummer: 1690701052

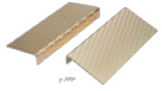
**Auffahrrampen für Dreh- und Schiebeuntersätze**

Artikelnummer: 1690401008

**Spannklauen-Set für 1 Multi-Fit Spannhalter | Lkw**

Artikelnummer: 1690311115

**Romess Neigungswinkelmesser m. Standardadapter | 230V**

Artikelnummer: 1693770002

**Romess Datenübertragungs- und Ladestation | 230V**

Artikelnummer: 1693770003

**Ersatz Standardadapter | für Romess Neigungswinkelmesser**

Artikelnummer: 1693770160

**Romess Adapter-Set für Vaneo Typ W414**

Artikelnummer: 1693770004

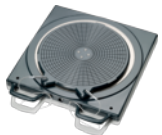
**Mechanischer Alu-Drehuntersatz Präzision**

Artikelnummer: 1690401028

WICHTIGE HINWEISE

- Bitte beachten Sie, dass in dieser Liste auch Ersatzteile enthalten sind.
- Ausschließlich Einweisung oder Montage.
- Lieferung erfolgt ab Werk inklusive Verpackung.

VERSION 2026.05.13 – PREISE AUF ANFRAGE

- Ab diesem Zeitpunkt verlieren alle bisherigen Listen ihre Gültigkeit.
- Bitte lesen Sie unsere AGB's in der jeweils gültigen Fassung vor Auftragserteilung im Internet unter www.beissbarth.com.

Beissbarth Automotive Testing Solutions GmbH

Friedrichshafener Str. 602

82205 Gilching

sales@beissbarth.com

www.beissbarth.com

Telefon: +49-(0)89-14901-0

Telefax: +49-(0)89-14901-246

Bestellnummer 1 693 602 008 Printnorm BB XXX / XX.XX.2020 DE · Technische Änderungen, Programmänderungen und Irrtümer bleiben vorbehalten.

